











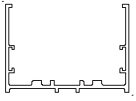
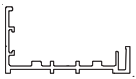





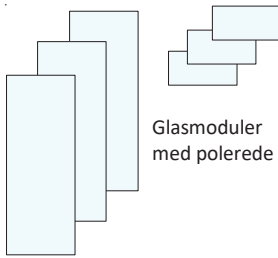
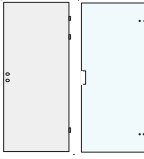
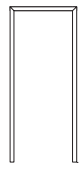

TRIPLAN LITE® 46 - 50 dB

- montagevejledning

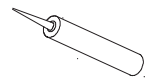
Indholdsfortegnelse:

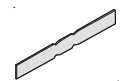
1. Komponentoversigt
2. Modtagelses- og opstartskontrol
3. Montering af bund-, top- og sideprofiler
4. Hjørnekonstruktion
5. Forberedelse af U-skiner for glasmontage
6. Montering af glas
7. Montering af tætningslister
8. Montering af dørkarm og overglas

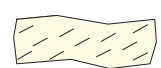
1. Komponentoversigt

Montageprofiler	Dør og glasmoduler	Tilbehør
 <p>Top-, og sideprofil 40x54,5x40mm</p>  <p>Top-, side-, og bundprofil, 2-delt 30x54,5x30mm</p>  <p>Låseskinne for 2-delt profil</p>  <p>Sprosse profil, del A</p>  <p>Sprosse profil, del B</p>  <p>Indv. del af hjørneprofil</p>  <p>Udv. del af hjørneprofil</p>	 <p>Glasmoduler med polerede kanter</p>  <p>Dørblade massiv/glas</p>  <p>Dørkarmer med tilbehør -samles og monteres jf. medleverede montagevejledning</p>	 <p>Tætningliste. Grøn eller rød streg. Anvendelse: Mellem glas og profiler. Glasside 1 ved 50 dB-glas</p>  <p>Tætningliste. Blå streg. Anvendelse: Mellem glas og profiler. Glasside 2 ved 50 dB-glas. Glasside 1 + 2 ved 46 dB-glas</p>  <p>Akustiktape 3x14mm. Anvendelse: Bagside af profiler og glassamlinger ved brug af sprosser</p>  <p>V-liste. Anvendelse: Dørkarm ved væg/loft</p>  <p>Akustikfugestop 7x12mm Anvendelse: glassamling</p>  <p>Akustikfugemasse Anvendelse: glassamling</p>  <p>Glasklods, 2, 3 og 4 mm Anvendelse: bundskinne</p>  <p>Samlebeslag Anvendelse: Stødsamling af profiler</p>  <p>Hjørnebeslag Anvendelse: Hjørne fastgørelse</p>  <p>Gips strimmel 12,5x40 mm Anvendelse: Hjørnesamlingsprofil</p>  <p>Isolering Anvendelse: I profiler</p>
<p>Nyttigt udstyr ved glasmontagen:</p>  <p>Samlesugekop 15309000000</p>  <p>Gummiliste applikator 13652000000</p>		

2. Modtagelses- og opstartskontrol

HUSK! Du skal have de specifikke projekttegninger under montagen.

Tjek, at det materiale, du har modtaget ikke blev beskadiget under transporten og at der er overensstemmelse imellem ordrebekræftelse og de leverede materialer.

Opmål lysningen (hulmål) og kontroller, at mål stemmer overens med det specifikke projekt fra Triplan A/S.

3. Montering af bund-, top og sideprofiler

1. Opmål bund-, top- og sideprofiler jvf. projekttegninger.
2. Påklæb akustik tape (3x14mm) på profilets bagside- 2 strimler pr. profil.
3. Montér profiler med fladhoved-skruer (ej Triplan) med 30 cm afstand.

- ❗ Profiler skal monteres i skruefast underlag
- ❗ Ved stød skal pulverlakerede profiler rengøres i enderne
- ❗ Døråbningen (fig.1) er lig med dørkarmens bredde minus 2x10 mm - anvend medleverede skabelon for opsætning af dørkarm.
- ❗ Bund-og topprofil skal danne et lodret plan for glasmoduler

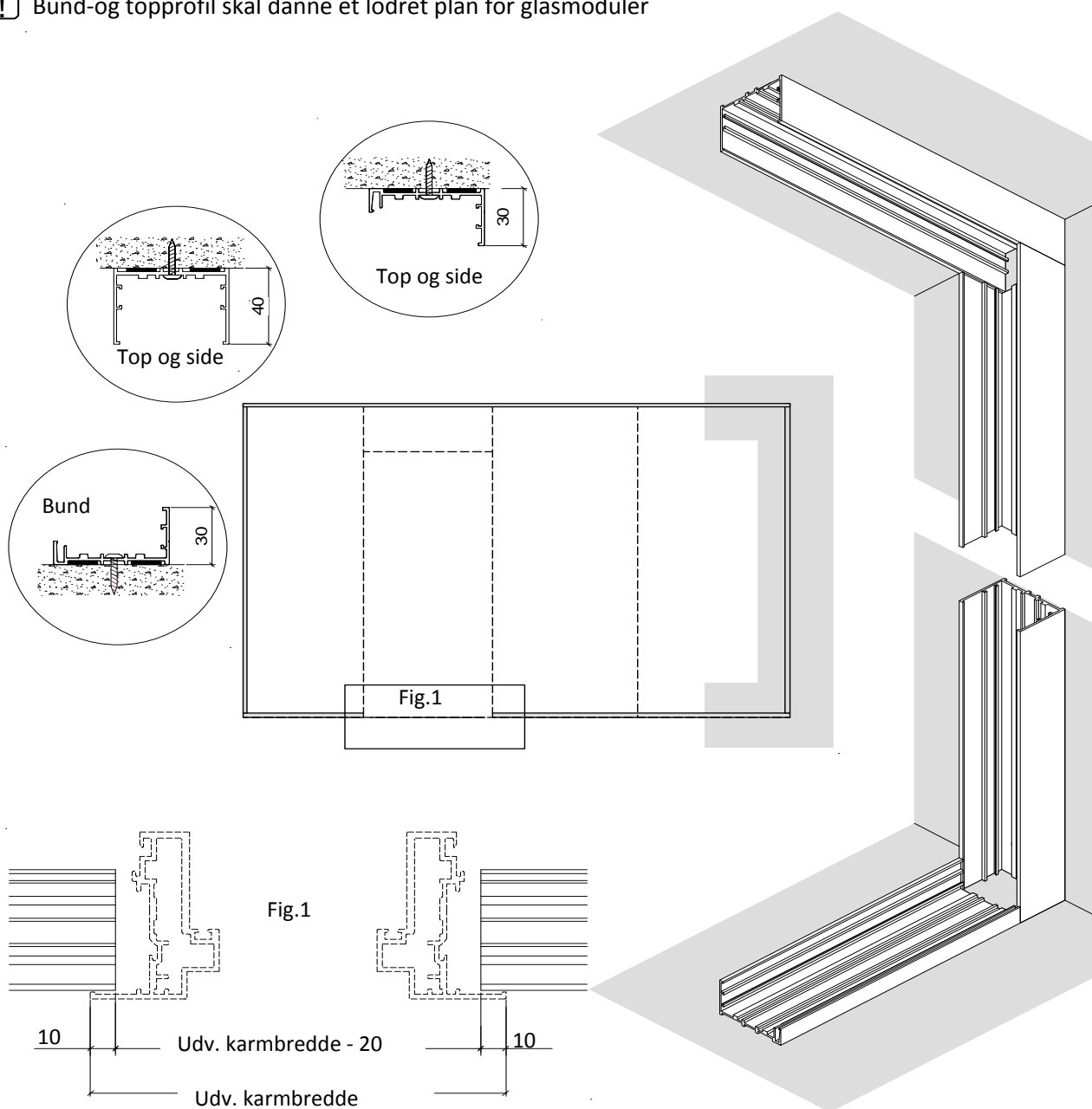

4A. Hjørnekonstruktion, fastgørelse og opbygning

1. Placer udv. del af hjørneprofil jf. projekttegninger og fastgør den med hjørnebeslaget - fig.2
2. Når udv. del af hjørneprofil er monteret og er i lod skal den isoleres med gips strimler - fig.3
3. Indv. del af hjørneprofil klikkes på - fig.3
4. Frie mellem rummer udfyldes med mineraluld - fig.4

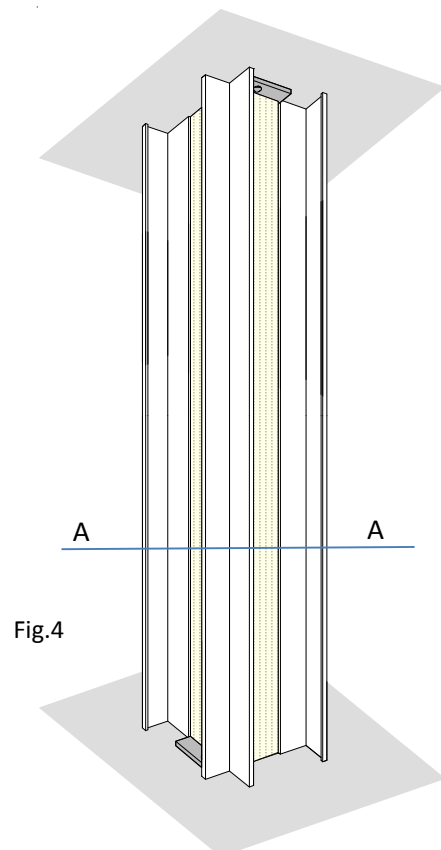
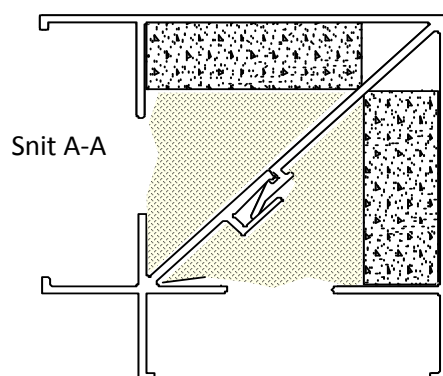
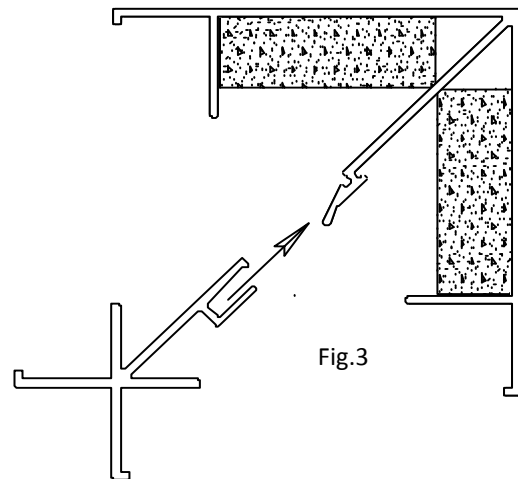
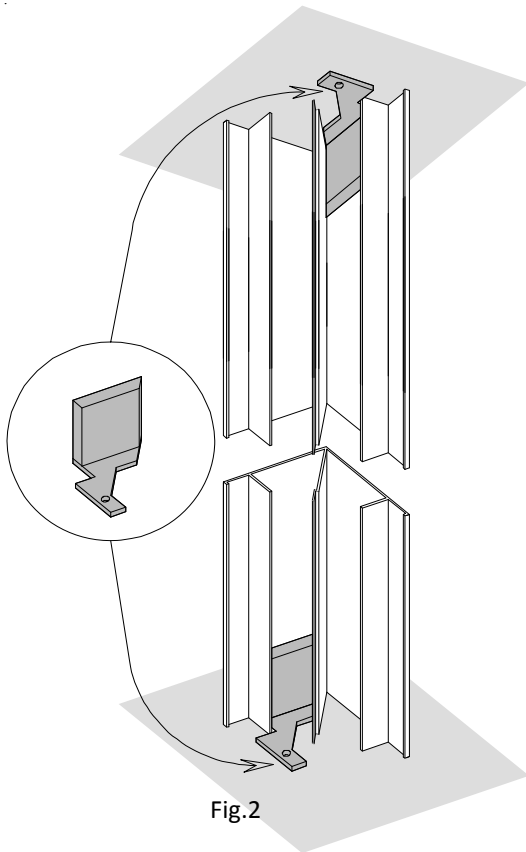

4B. Hjørnekonstruktion, tilslutning af top,-og bundprofiler

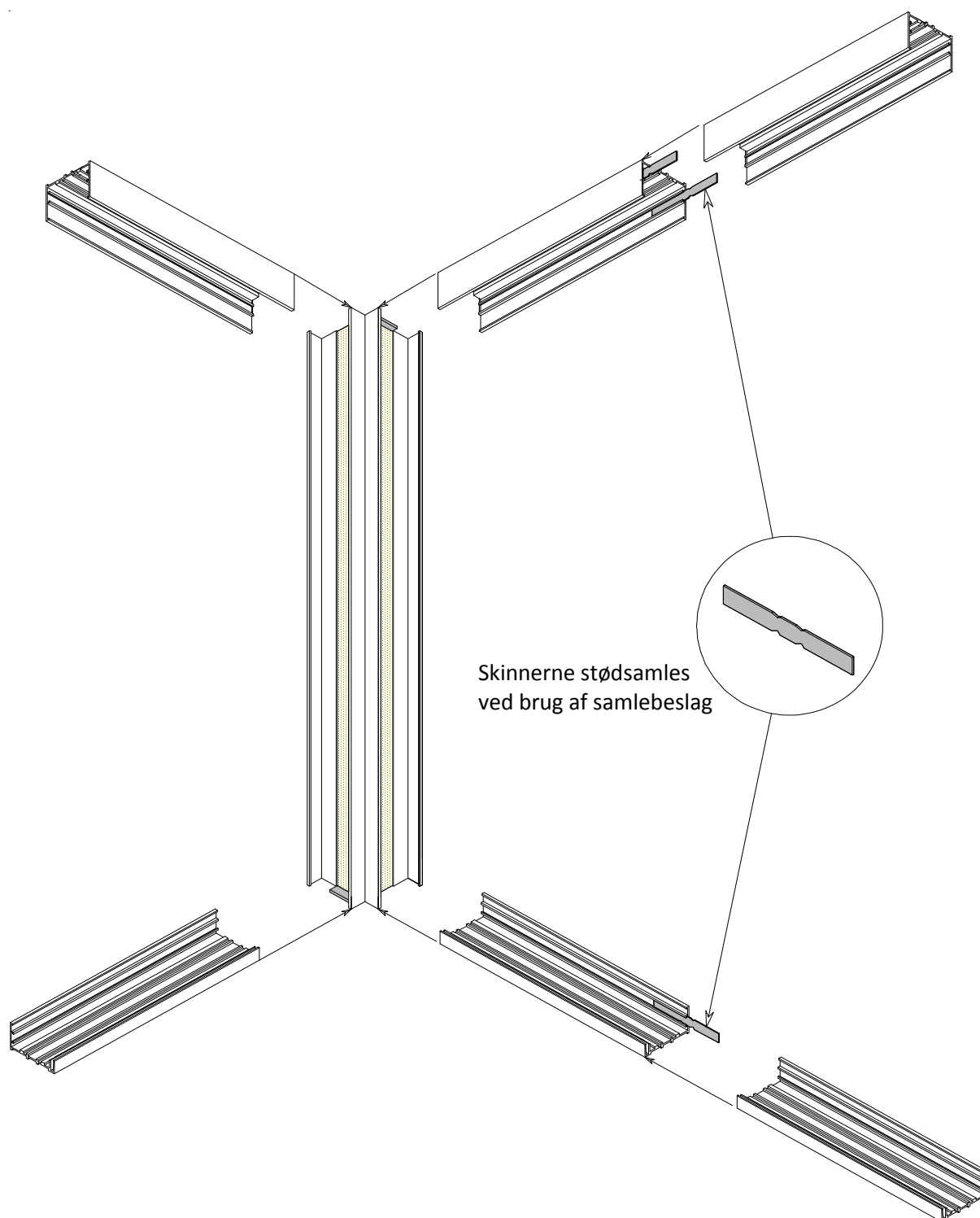

- ⚠ Ved stød skal pulverlakerede profiler rengøres i enderne, rester af lak fjernes/slibes væk
- ⚠ Bund-og topprofil skal danne et lodret plan for glasmoduler

5. Forberedelse af U-skinner til glasmontage

1. Placér glasklodserne i bundprofilet (2 understøtningspunkter pr. glas) - fig. 5
2. Udlæg isolering mellem glasklodserne - fig. 6
3. Indlæg isolering også i top,-og sideprofiler - fig. 7

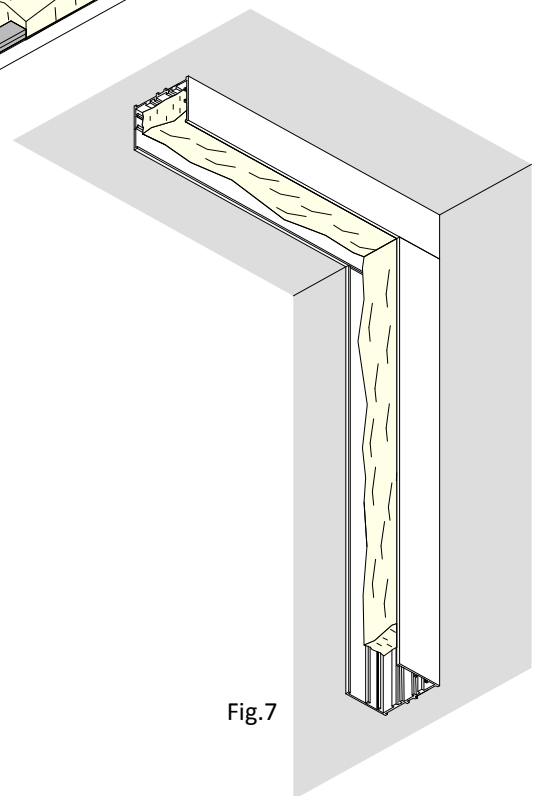
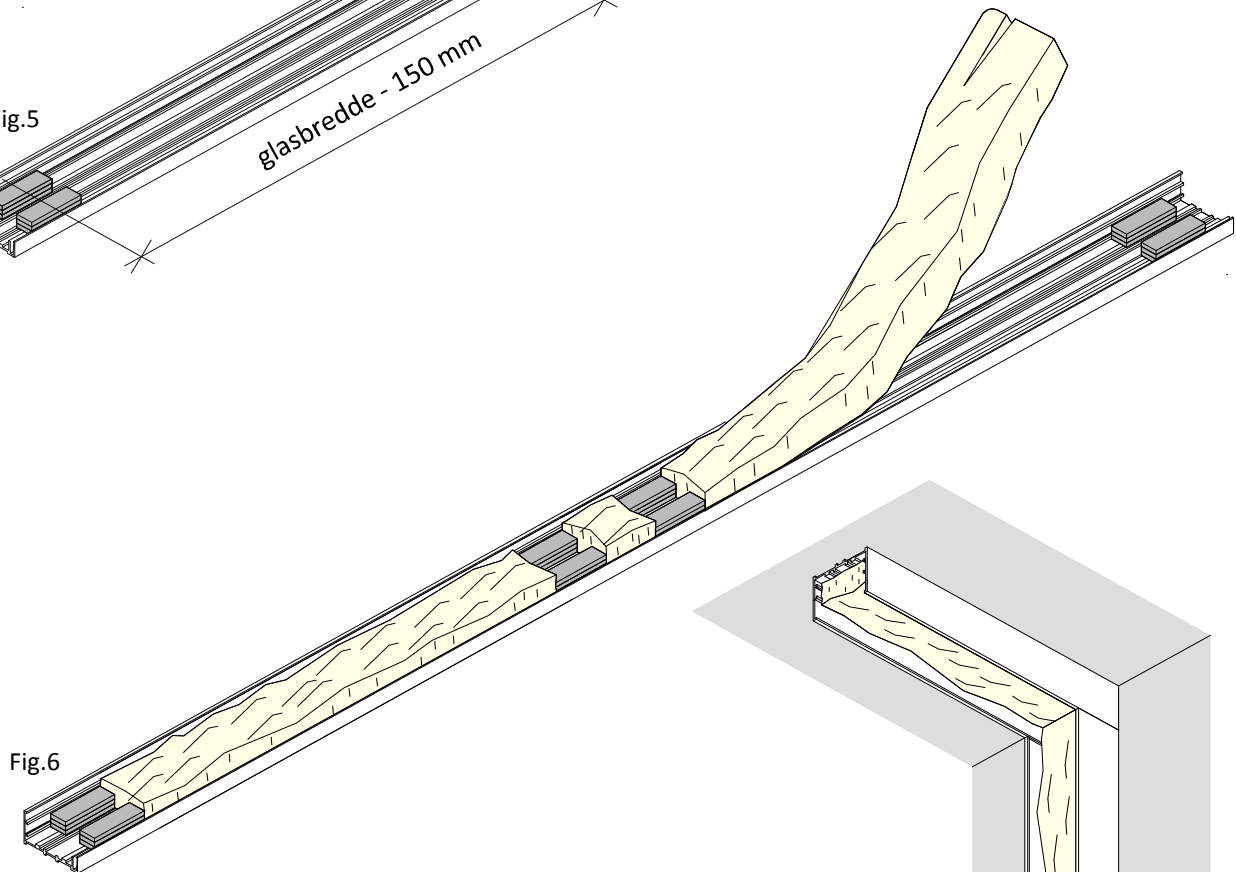
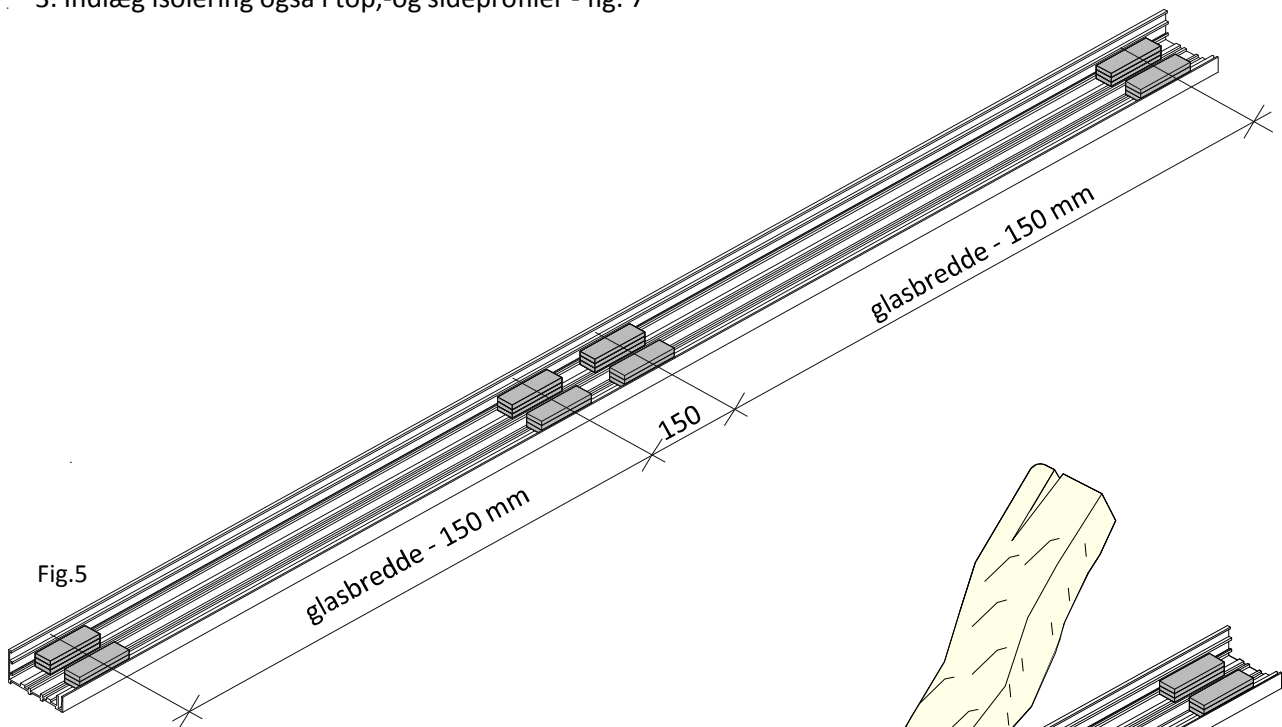

6A. Montering af glas - modulsamling: glas mod glas

1. Sæt det første glas ned ovenpå glasklodserne. Skub glasset ind mod den tilstødende væg.
2. Rengør glassets kant for fedt og støv.
3. Klæb akustik fuge-stop båndet på glassets kant - fig.8
4. Fug på begge sider af glasset med Triplan akustikfugemasse
5. Sæt næste glas ind i bundskinnen. Rens glassets kanter.
6. Anvend samlesugekop og skub glasmodulerne mod hinanden, således, at der er 5mm luft mellem glasmodulerne - fig.9
7. Gentag handlingerne fra punkt 2 til 6 med de næste glas.
8. Når alle glas er monteret skal låseskinnerne for 2-delt U-skiner klikkes på profilerne - fig. 10

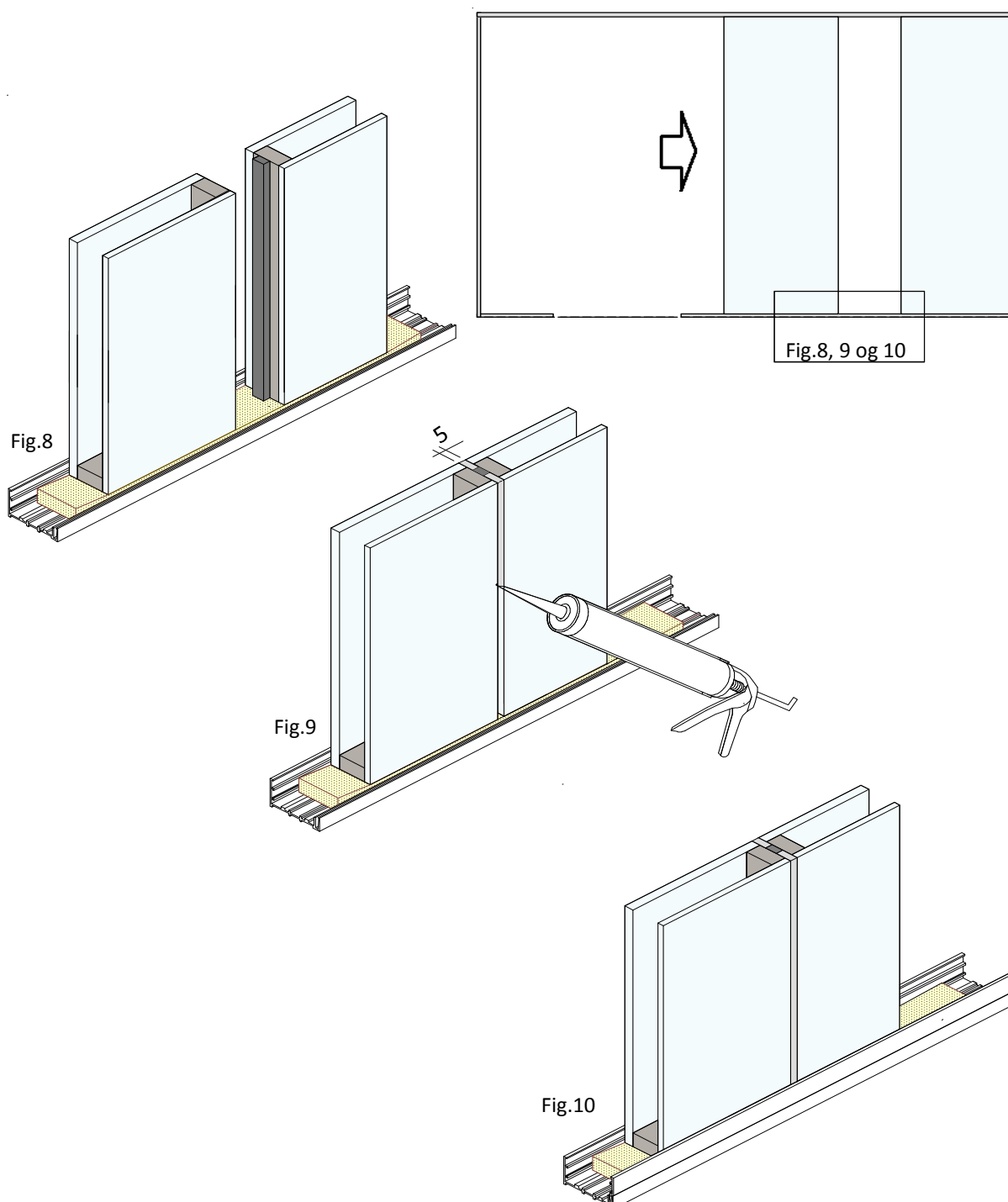

6B. Montering af glas - modulsamling: sprosseprofil

1. Sæt det første glas ned ovenpå glasklodserne. Skub glasset ind mod den tilstødende væg.
2. Rengør glassets kant for fedt og støv.
3. Klæb 2 strimler af akustiktape 3x14 mm på glassets sidekant.
4. Sæt næste glas ind i bundskinnen - fig.11
5. Rengør glassets kanter for fedt og støv.
6. Klæb akustiktape 3x14 mm på glassets sidekanter i hver ende, 2 strimler på hver side.
7. Anvend samlesugekop og skub glasmodulerne mod hinanden, således, at der er 10 mm luft mellem glasmodulerne - fig.12
8. Gentag handlingerne fra punkt 4 til 7 med de næste glas.
9. Når alle glas er monteret skal låseskinnerne for 2-delt U-skiner klikkes på profilerne.
10. Sprosseprofiler kan nu også monteres - fig.13, 14 og 15
11. Når tætningslister er monteret, er sprosseprofilerne fastholdt. Se side 9.

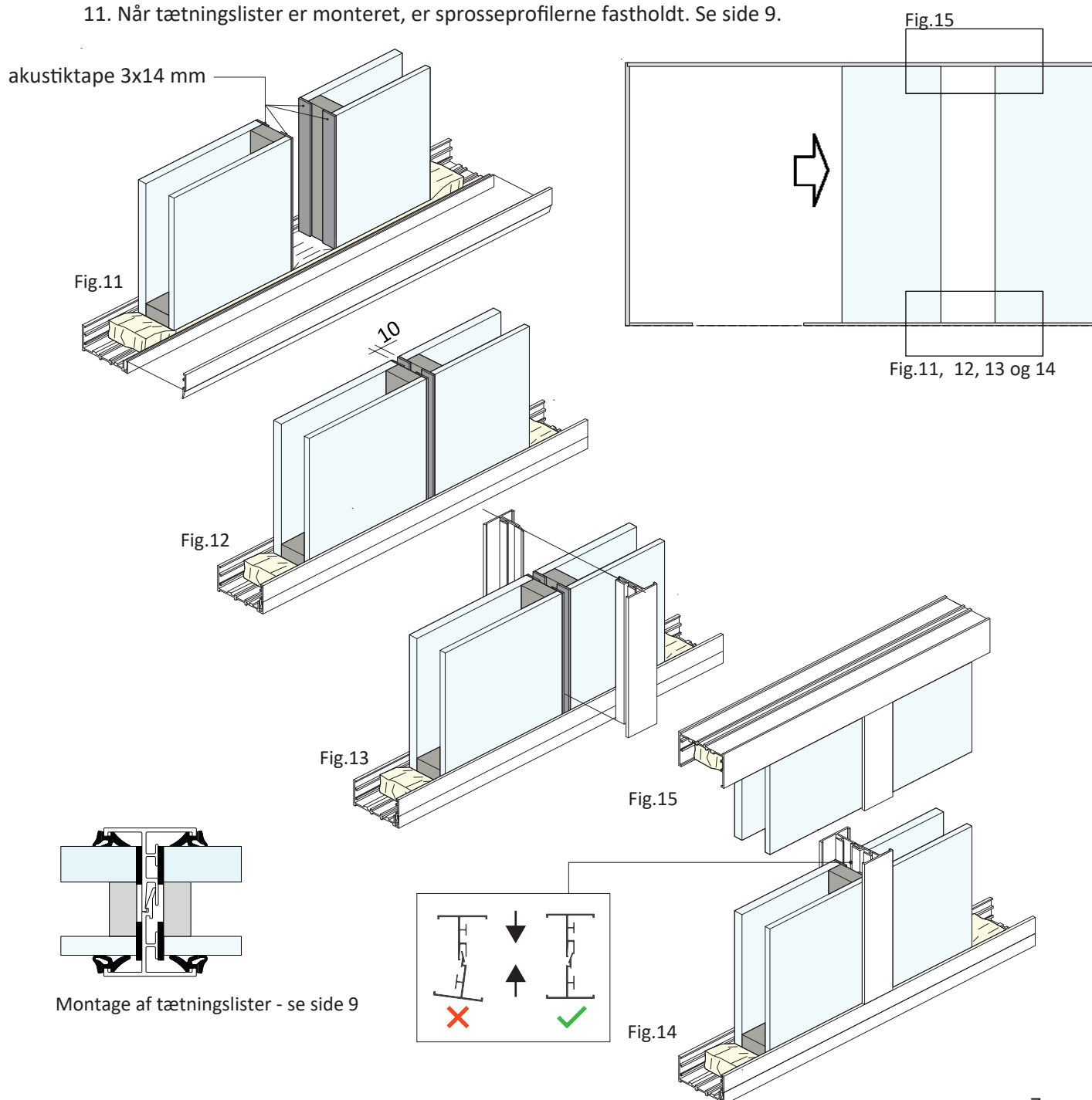

6C. Montering af glas - glasmoduler ved døren

For at sikre stabiliteten i karm skal følgende regler overholdes:

1. Brug medleverede skabelon og T-karm montagevejledning for korrekt samling og montering af dørkarm.
2. Karms naboliggende glasmoduler skal 12 mm ind i karm.
3. Brug TP nylon bolt til justering af dørkarm - se T-karm montagevejledning.
4. Ved tunge døre M9*23/M10*21, og opefter skal der fuges med silikone på begge sider af slutblik for at fastholde slutblikside mod glas - fig. 16

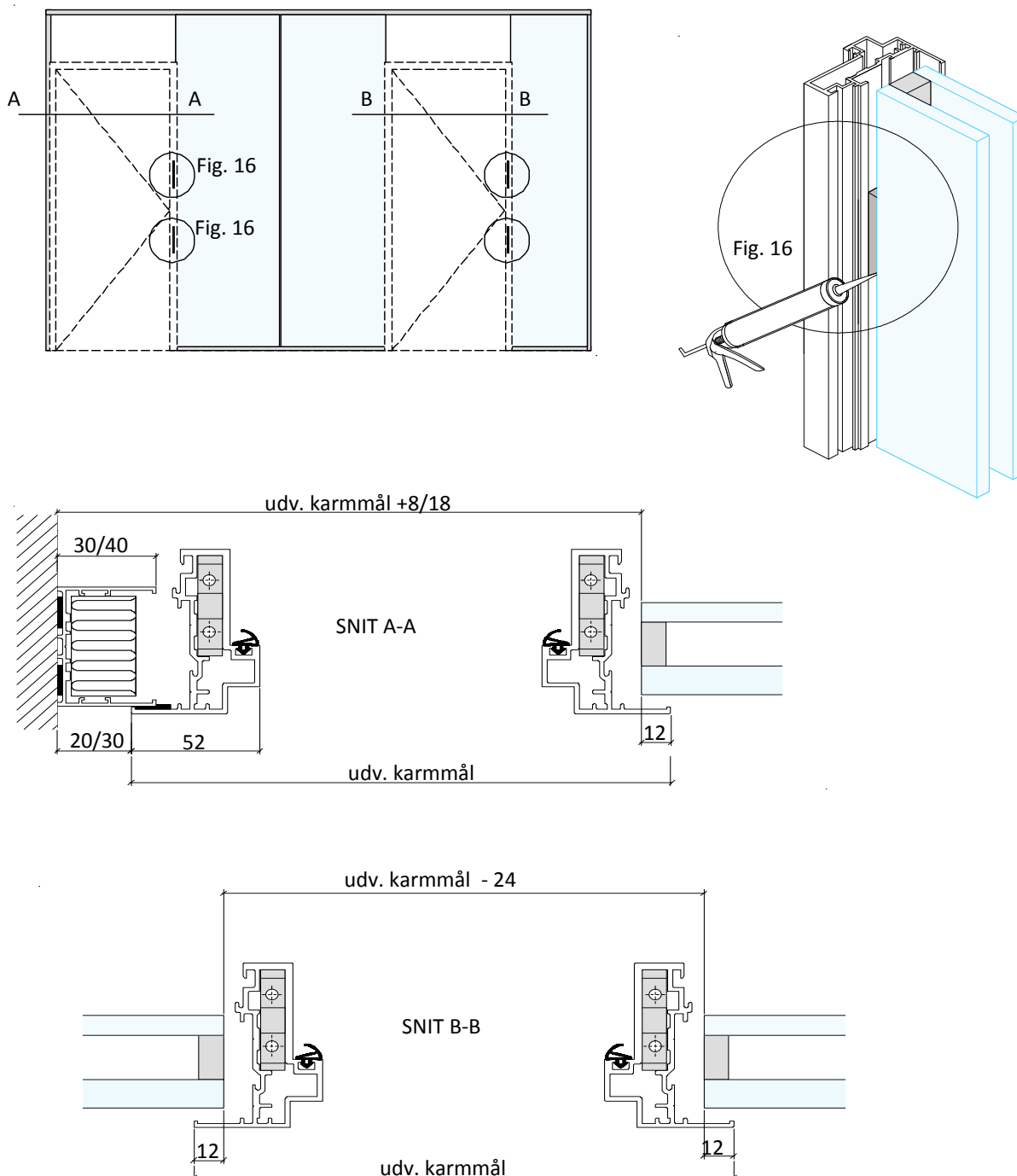

7. Montering af tætninger

Når alle glas er placeret korrekt, skubbes de medleverede tætningslister ind imellem profil og glas - det er vigtigt, at tætningslisterne monteres samtidigt på begge sider af glasset -fig.17 . Om nødvendigt kan man bruge sæbevand for at gøre monteringen af listerne mere smidig.

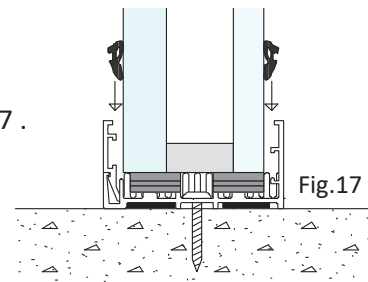

! Gummiliste applikator sikrer en nem og hurtig montering af tætningslister

Profiler: Til 46 db-glas bruges 2 x blå streg.

Til 50 dB-glas bruges 1 x blå + 1 x grøn eller rød streg

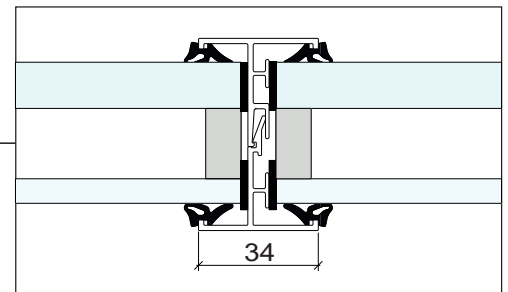
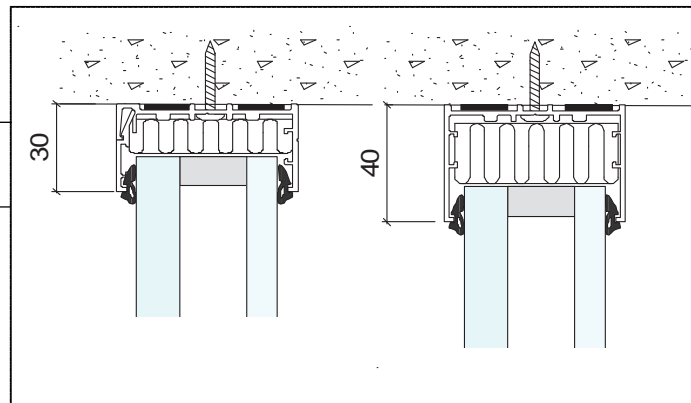

Sprosser: Til både 46 db- og 50 dB-glas bruges 4 x grøn eller rød streg.

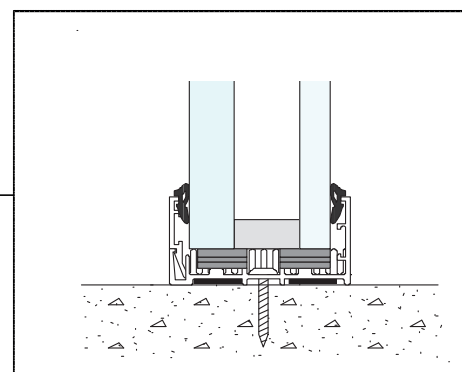
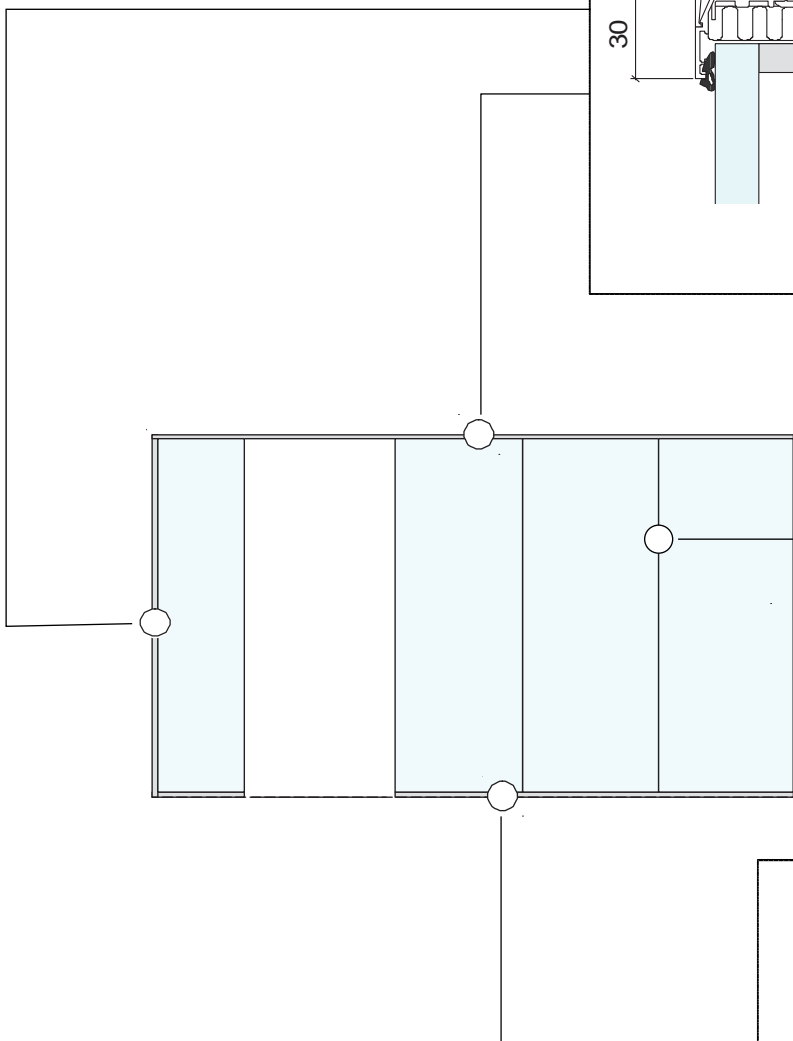

8. Montering af dør og overglas

Dørkarmen, afhængigt af dørens type og dens placering, samles og monteres jf. medleverede TP Acoustic karm montagevejledning.

! Brug medleverede skabeloner for korrekt montering af dørkarm

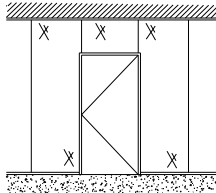

T-alu. karm for dør med overglas og glasmoduler på begge sider
- varenr.: 17923000000

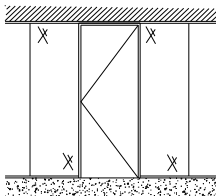

T-alu. karm for fuldhøjde dør med glasmoduler på begge sider
- varenr.: 17924000000

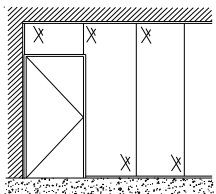

T-alu. karm for dør med overglas mod væg
- varenr.: 17925000000

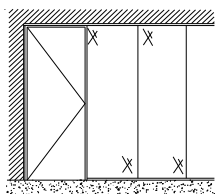

T-alu karm for fuldhøjde dør mod væg
- varenr.: 17926000000

Når døren er monteret skal overglas monteres på samme måde som øvrige glas.

Dørbladet monteres på karmhængslerne. Glasdør monteres jf. medleverede Glasdør montagevejledning.

Låsekasse og greb monteres jvf. dørtype